

Patio

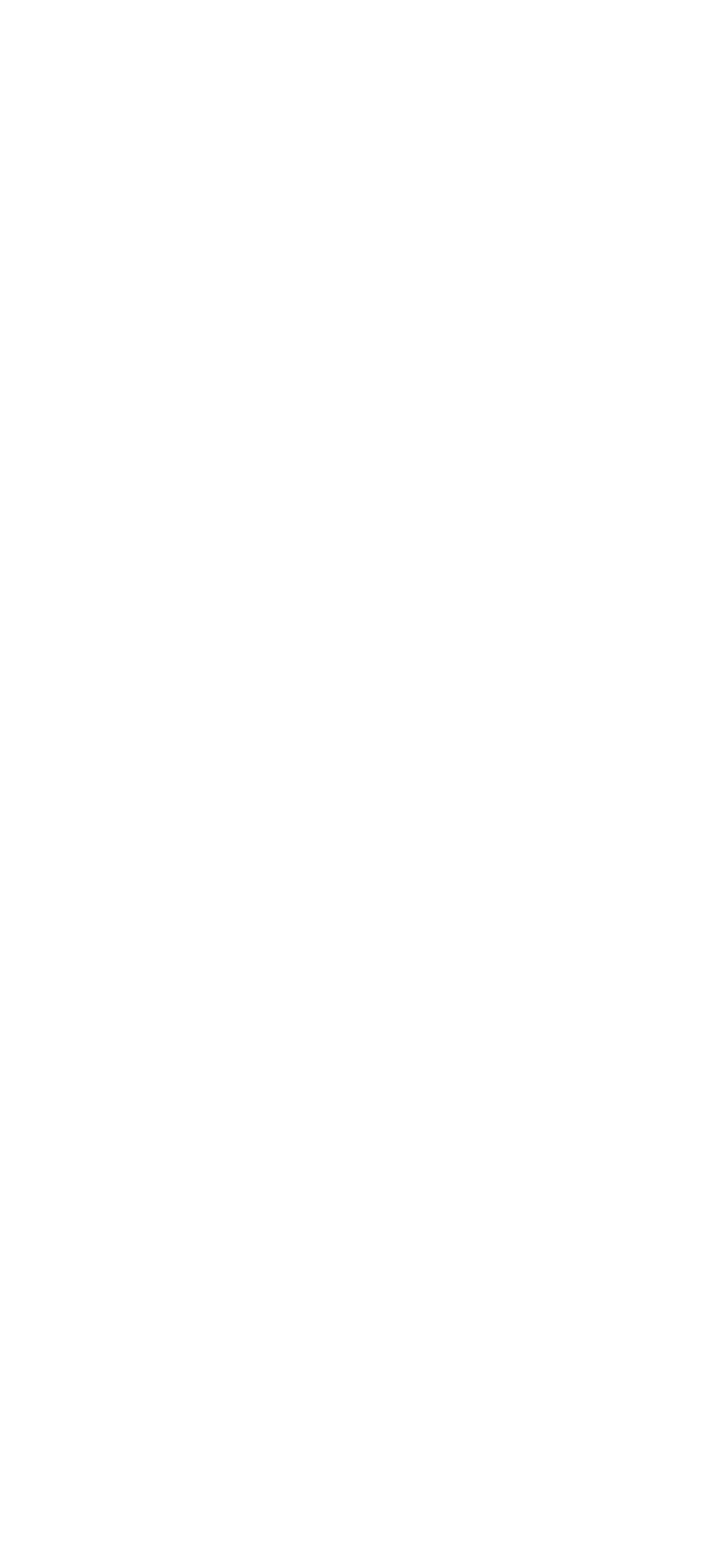

Cascando®



What if we told you we have created a courtyard design that acts as a space within a space?

WAS WÄRE, WENN WIR DIR SAGEN WÜRDEN, DASS WIR EINEN OFFICE-INNENHOF ENTWORFEN HABEN, DER ALS RAUM IM RAUM FUNGIERT?

ReDesign
the open office.

PATIO - REFRAME THE SPACE WITHIN A SPACE.

The concept of the open office has had a major influence on interior and furnishing professionals in recent years. The continuing popularity of the open office landscape in architecture and design is only logical, as it reinforces the principles of shared growth, equality and participation – important retention factors for all generations of workers.

But while the open office has proven to be a standard that increases flexibility and encourages collaboration and interaction, there is a flipside. Working in open office environments, with all the disruption it entails, can alienate people, causes stress and may affect the bond with the team, as well as undermining the organisation's purpose and collective interests.

It is time to reimagine the open office landscape and design a place people love to work in. How can we create a cooperative environment where people can focus, experience privacy and inclusion, be productive and feel at home? Our answer to this question will not surprise you: by changing the script.

Cascando proudly introduces Patio: a space-organising system for open-plan offices designed by Robert Bronwasser. It is a space-dividing concept that allows you to retain the original structure while resolving any disadvantages. Take some time for yourself, work together, present your new plans, relax with a coffee, or call your team from another continent via a live video connection. All these things are possible, at any time, in the blink of an eye.

PATIO – GIB DEM RAUM IM RAUM NEUE FORM.

Das Konzept Großraumbüro hatte in den vergangenen Jahren einen gewaltigen Einfluss auf Einrichtungs- und Möbelexperten. Die bleibende Beliebtheit von Großraum-Bürolandschaften in der Architektur und dem Design ist völlig logisch, da es das Prinzip von gemeinsamen Wachstum, Gleichberechtigung und Zusammenarbeit verstärkt – ein wichtiger Wertfaktor aller arbeitenden Generationen.

Aber währenddem sich das Großraumbüro als Norm für wachsende Flexibilität und Ermutigung zur Zusammenarbeit und menschlicher Interaktion erwiesen hat, gibt es eine Kehrseite. Arbeiten in einem Großraumbüro, mit allen störenden Faktoren, kann Menschen verstimmen, verursacht Stress, und könnte die Teambindung beeinflussen, als auch dem Ziel der Organisation und dem gemeinschaftlichen Interesse schaden.

Es ist Zeit, neue Wege in der Großraumbüro-Landschaft zu beschreiten und einen Platz zu schaffen, an dem man lieb zu arbeiten. Wie können wir eine gemeinschaftliche Umgebung schaffen in der sich Menschen konzentrieren können, Privacy und soziale Eingliederung erfahren, produktiv sind und sich zu Hause fühlen? Unsere Antwort auf diese Frage wird Sie nicht überraschen: indem man das Drehbuch verändert.

Cascando ist stolz Patio zu präsentieren: Ein System zur Raumorganisation von Großraumbüros, entworfen durch Robert Bronwasser. Es ist ein Raumteilungs-Konzept, das erlaubt, die Basisstruktur zu behalten währenddem jegliche Nachteile verschwinden. Zeit nehmen Zeit für sich selbst, zusammen arbeiten, neue Pläne präsentieren, sich bei einem Kaffee entspannen oder mit dem Team über eine Live-Video-Verbindung auf einem anderen Kontinent telefonieren. Das ist alles möglich, immer, im Handumdrehen.

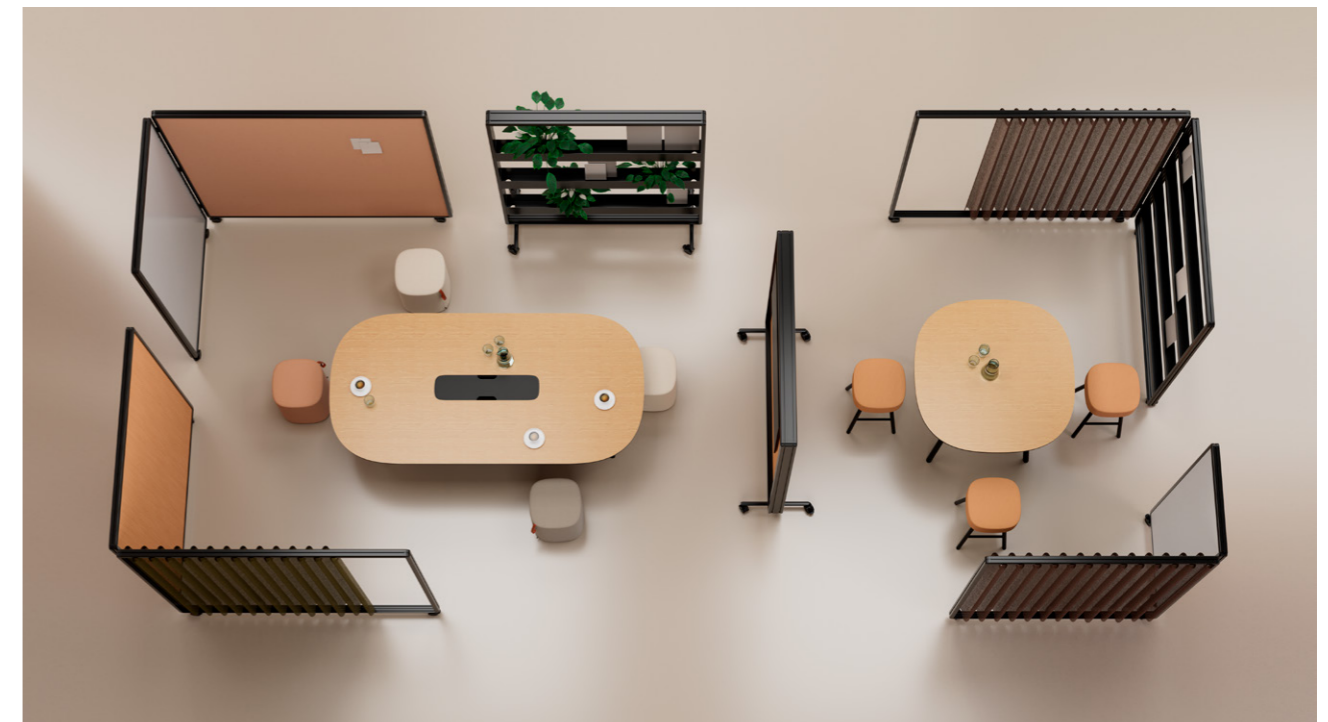

The Patio Collection: a space-organising system for open-plan offices.



PATIO: EIN RAUMTEILUNGS-SYSTEM FÜR GROSSRAUMBÜROS.

ENJOY THE INTIMACY OF A PERSONAL WORK OASIS.

Patio creates a space within a space. By combining the lightweight two- and three-dimensional frames of the Patio series, you can create inviting work oases with numerous functions. Meetings, concentrated work to meet a deadline, musing about your upcoming vacation over a quick lunch: with Patio you can bring everything together effortlessly. Choose between a wide range of elements to create your perfect Patio solution.

GENIESS DIE INTIMITÄT DER PERSÖNLICHEN ARBEITS-OASE.

Patio schafft einen Raum im Raum. Durch die Kombination der leichtgewichtigen zwei- und dreidimensionalen Rahmen der Patio Serie kreiert man einladende Arbeits-Oasen mit zahlreichen Funktionen. Meetings, konzentriertes Arbeiten um eine Deadline zu schaffen, während einem schnellen Brötchen über den kommenden Urlaub träumen: Patio ermöglicht dies mühelos. Um deine perfekte Patio-Lösung zu schaffen, hast du die Wahl aus zahlreichen Elementen.

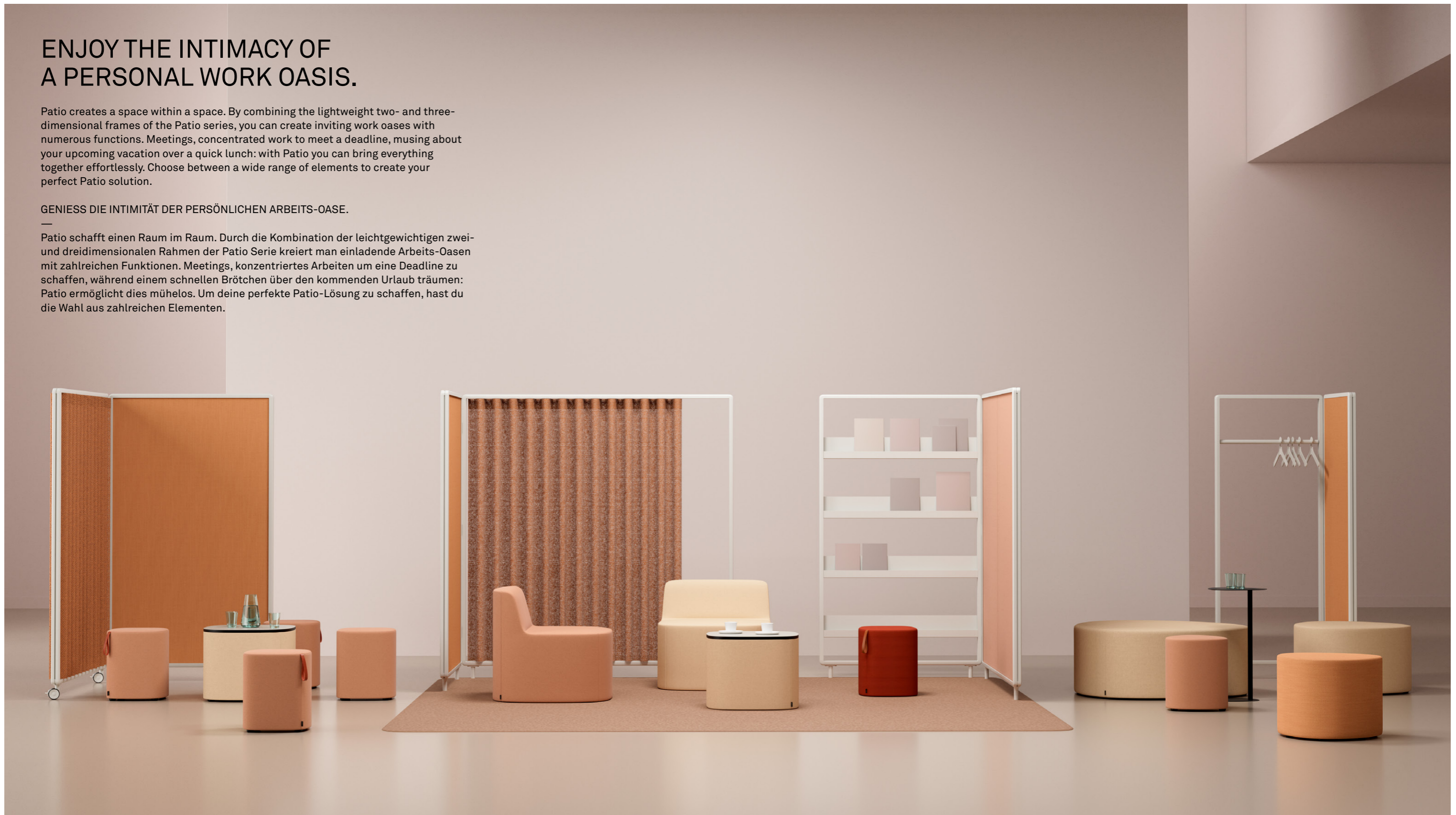

Patio Single



The soft rounded aluminium frame of Patio allows to choose and fit various contents.
Der abgerundete Aluminiumrahmen von Patio ermöglicht die Auswahl und Anwendung verschiedener Inhalte.

MULTITASKING IS ALL-INCLUSIVE.

Patio Single is a multiform solution offering great functionality. The freestanding single elements are available in various widths and can be equipped with upholstered or acoustic panels, whiteboards, video screens, planters and much more. Mobile, agile and very practical.

MULTITASKING IST INKLUDIERT.

Patio Single ist eine vielseitige Lösung mit großer Funktionalität. Die freistehenden Einzelemente sind in verschiedenen Breiten erhältlich und können mit Polster- oder Akustikpaneelen, Whiteboards, Videoscreens, Pflanzgefäßen und vielem mehr ausgestattet werden. Mobil, agil und sehr praktisch.





Patio Connect

PATIO





CONNECT YOUR PATIO.

With its unique connective system, you can easily join two or three Patio frames together, and thus create the workspace atmosphere you need. After all, every day is different. You can create L-shape, U-shape, T-shape and Z-shape set-ups and configure your personal Patio with various elements. Your Patio can be equipped with casters with brakes or fixed feet.

VERBINDE DEIN PATIO.

Mit seinem einzigartigem Verbindungssystem kann man zwei oder drei Patio Rahmen leicht miteinander verbinden, um so die Arbeitsplatzatmosphäre zu kreieren, die man braucht. Schließlich ist jeder Tag anders. Man kann L-Form, U-Form, T-Form und Z-Form Aufstellungen kreieren und sein persönliches Patio mit den verschiedenen Elementen konfigurieren. Dein Patio kann mit Rollen mit Bremsen oder Füßen ausgestattet werden.



You can equip your Patio with upholstered panels, whiteboards, magazine trays, coat hooks, planters and much more.
Patio kann mit gepolsterten Paneelen, Whiteboards, Broschürenhalter, Ablagen, Kleiderhaken, Pflanzen und vielem mehr ausgestattet werden.



With Patio you transform open space into hybrid space. Each Patio element is designed to improve the performance and well-being of teams and individuals. The product will add smart new functions to the office, allows you to create different set-ups time and again and therefore adapts to your daily agenda. Patio makes open space personal again.

Mit Patio transformiert man Großraum in hybriden Raum. Jedes Patio Element ist entworfen um die Leistung und das Wohlbefinden von Teams und einzelnen Personen zu erhöhen. Das Produkt fügt dem Büro clevere, neue Funktionen hinzu, erlaubt um regelmäßig verschiedene Aufstellungen zu kreieren und passt sich auf diese Weise an den Tageskalender an. Patio macht Großräume wieder persönlich.



Patio Fold



PATIO



THE FIRST FOLDABLE PATIO IN THE WORLD.

Collaborating in huddle spaces, focus rooms or scrum areas increases the need to redesign space quickly and efficiently. With Patio Fold you can do exactly that. Unfolding and storing is a snap. You immediately have the right set-up and can save space if you need to. Whenever and wherever.

DER ERSTE FALTBARE PATIO DER WELT.

Zusammenarbeiten in Huddle-Rooms, Fokus- oder Brainstormbereichen erhöht den Bedarf, Räume schnell und effizient neu zu gestalten. Mit Patio Fold ist genau dies möglich. Auseinanderfalten und verschieben ist ein Kinderspiel. Du hast gleich die richtige Aufstellung und kannst Platz sparen wenn es nötig ist. Wann und wo auch immer.





Patio Fold is a foldable space-dividing solution that promotes agile working.
Patio Fold ist eine faltbare Rauntrennungslösung, die agiles Arbeiten fördert.



The frame is available in the colours Traffic black and Grey white.
Die freistehenden Einzelemente sind in zwei Farben erhältlich,
Verkehrsschwarz und Grauweiß.



„Ich wollte eine subtile, minimalistische Struktur entwickeln, die die Planungsflexibilität von Einrichtungen und Funktionen maximalisiert. Es entwickelte sich die Idee um einen Bilderrahmen zu verwenden, der es erlaubt, um auf einfache Weise Inhalte zu wählen und an zu bringen. Von dem Fundament dieses Rahmens ausgehend setzte ich die Entwicklung des Produktes fort in Patio: ein Raum in einem Raum.“

Patio by Robert Bronwasser

‘I wanted to develop a subtle, minimal structure that would maximise the planning flexibility of interiors and functions. During my explorations I got the idea of using a picture frame, allowing you to choose and fit contents easily. Starting from this basic frame, I continued to develop the product into Patio: a space within a space.’

— Robert Bronwasser





'The open office is a social, flexible and transparent form of spatial planning that allows for collaboration and interaction. Furnishing open office spaces also creates challenges, however. People are sometimes disturbed by noise, while they lack a sense of privacy and experience less spatial structure.'

Patio is the flexible space-dividing system that adds structure and functionality to the open office. The mobile room divider is multifunctional, adds playfulness and can be used in many ways by combining dimensions, interiors, fabrics and colours. The open nature of Patio creates connections and strengthens team spirit.'

„Das Großraumbüro ist eine soziale, flexible und transparente Form der Raumplanung die Zusammenarbeit und Interaktion erlaubt. Großraumbüros zu möblieren ist immer wieder eine Herausforderung. Man stört sich manchmal an Geräuschen, vermisst das Gefühl von Privacy und erfährt wenig Raumstruktur.“

Patio ist ein flexibles Raumteilungssystem das dem Großraumbüro Struktur und Funktionalität hinzufügt. Der mobile Raumteiler ist multifunktional, fügt Verspieltheit hinzu und kann auf viele Arten verwendet werden indem man verschiedene Größen, Ausstattungen, Stoffe und Farben miteinander kombiniert. Die offene Eigenschaft des Patio schafft Verbindung und stärkt den Teamgeist.'

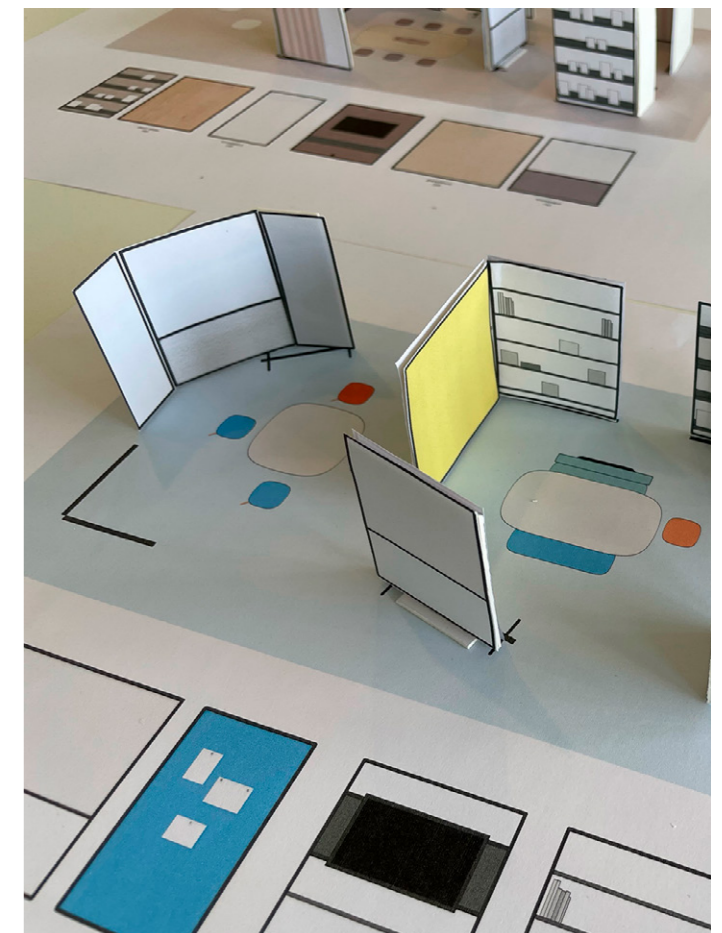

Patio
by Robert Bronwasser

Patio Double



DOUBLE THE JOY.

The varied elements you can use in Patio Double support the creation of a personal pop-up office but also broaden the storage capacity and presentation options. Equipped with smart panels, Patio will add functionality to the office that is there when you need it.

VERDOPPLE DEN SPASS.

Die verschiedenen Elemente die man für Patio Double verwenden kann, unterstützen beim Aufbau eines persönlichen Pop-Up Büros, aber erhöhen ebenfalls Stauraum- und Präsentationsmöglichkeiten. Ausgerüstet mit einem oder mehreren schlaunen Paneelen, fügt Patio dem Büro Funktionalität hinzu wann immer man es benötigt.



CASCANDO



Patio Double makes it easy to store personal belongings or office items.
Patio Double macht es einfach um persönliches Eigentum oder Bürokram auf zu bewahren.

Flexible building blocks
to create the agile
office within an office.



FLEXIBLE BAUSTEINE UM EIN AGILES BÜRO-IM-BÜRO
ZU KREIEREN.



Patio is a space-organising system for open-plan offices that facilitates activity-based working everywhere.
Patio ist ein Raum-Organisations-System für Großraumbüros, das aktives Arbeiten überall ermöglicht.

PATIO TYPES / PATIO TYPEN

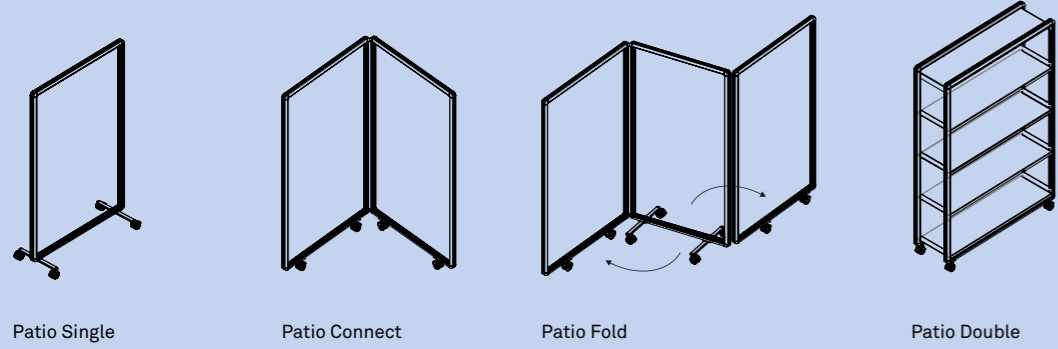

CONFIGURATIONS / KONFIGURATIONEN

Patio Single

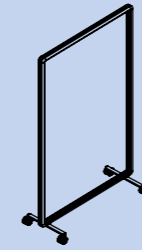

Patio Connect

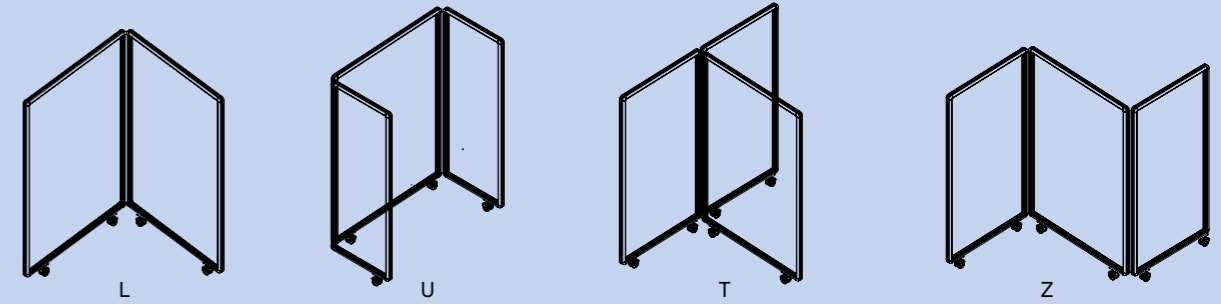

Patio Fold

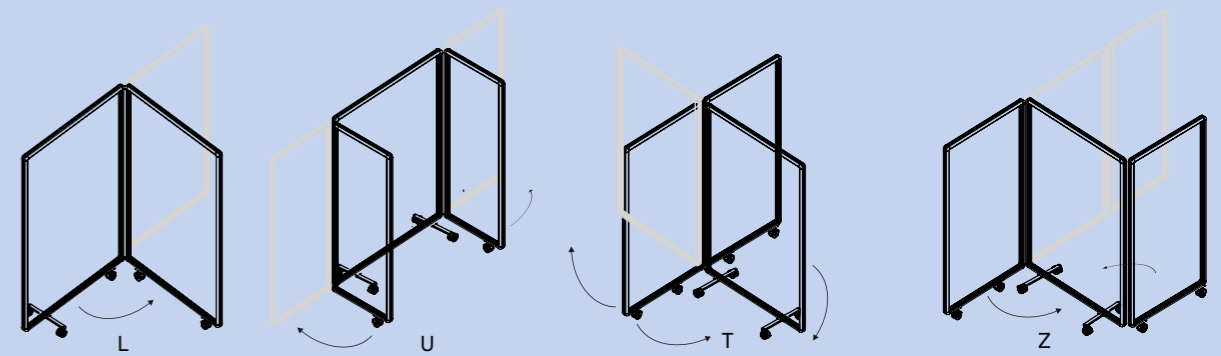

Patio Double

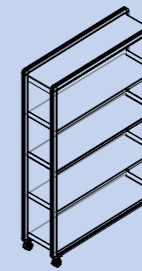

FRAME DIMENSIONS (HEIGHT WITHOUT BASE) / RAHMEN DIMENSIONEN (HÖHE OHNE GESTELL)

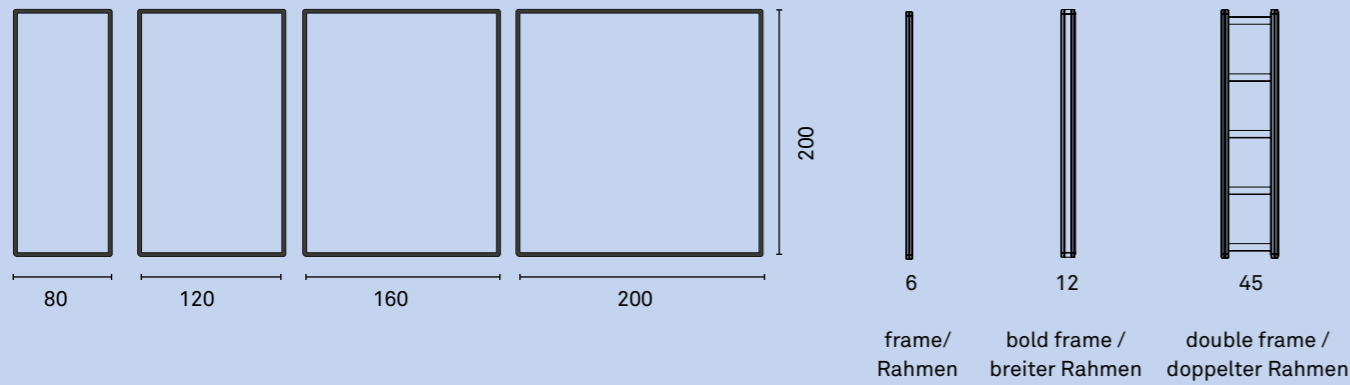

MOBILE BASE / MOBILES GESTELL

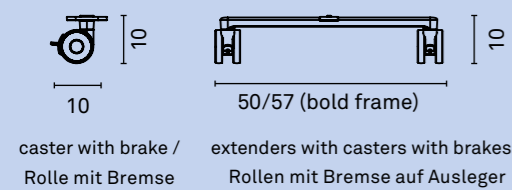

FIXED BASE / FESTES GESTELL

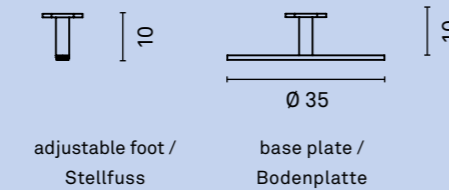

CORNER CONNECTIONS / ECKVERBINDER

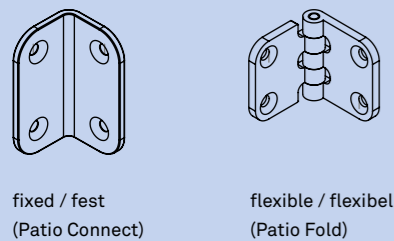

MATERIALS / MATERIALIEN

FRAME / RAHMEN

aluminium, powder coated with light structure
Aluminium, pulverbeschichtet mit Feinstruktur

ACOUSTIC PANEL / AKUSTISCHES PANEEL

100% recycled cotton + fabric group P0, P1, P2
100% recyclete Baumwolle + Stoffgruppe P0, P1, P2

SHELVES AND TRAYS / ABLAGEN UND STAUFÄCHER

steel, powder coated with light structure
Stahl, pulverbeschichtet mit Feinstruktur

WARDROBE BAR AND HOOKS / GARDEROBENSTANGE UND HAKEN

aluminium, powder coated with light structure
Aluminium, pulverbeschichtet mit Feinstruktur

UPHOLSTERED PANEL / GEPOLSTERTES PANEEL

MDF panel + fabric group P0, P1, P2
MDF Paneel + Stoffgruppe P0, P1, P2



TRAFFIC BLACK
(RAL 9017)

GREY WHITE
(RAL 9002)

Dimensions in cm
Dimensionen in cm

Dimensions in cm
Dimensionen in cm

CONTENT / INHALT

upholstered panel / gepolstertes Paneel

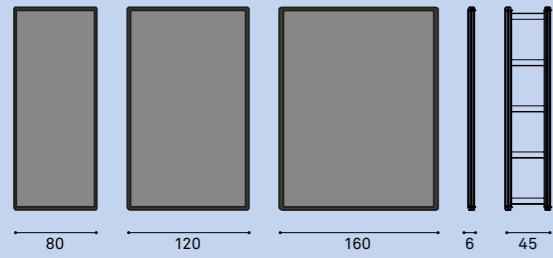

acoustic panel upholstered - single- or double sided / Akustisches Paneel - ein- oder doppelseitig gepolstert

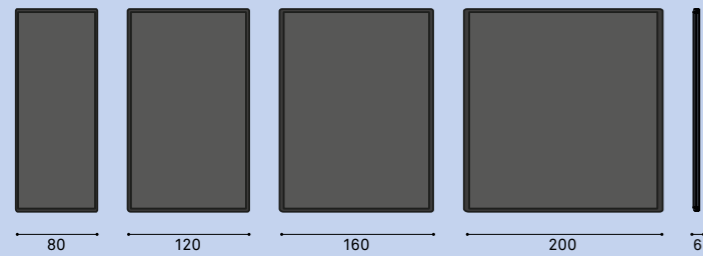

oak decor panel / Eiche Dekor Paneel

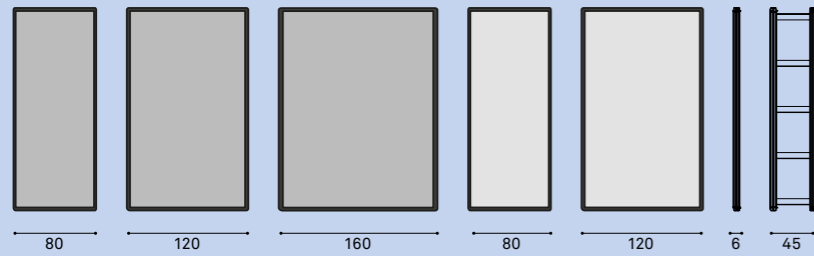

uni colour RAL 9002 grey white panel / Uni-Farbe RAL 9002 Grauweiss Paneel

acrylic glass panel / Acrylglas Paneel

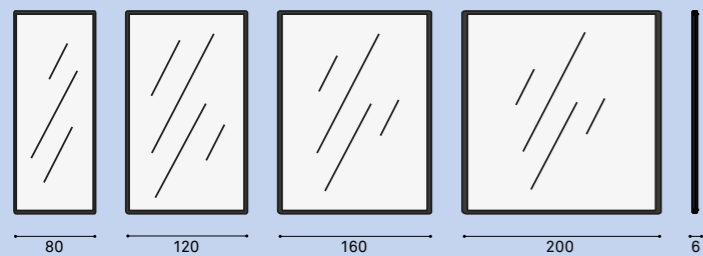

curtains / Vorhänge

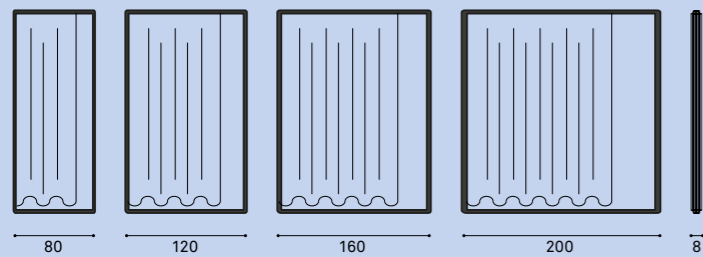

whiteboard / Whiteboard

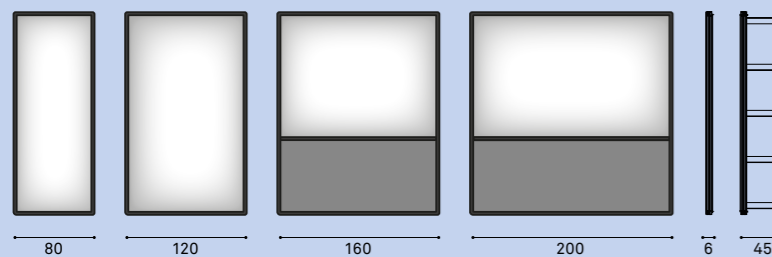

whiteboard + upholstered panel / oak decor panel / Whiteboard + gepolstertes Paneel / Eiche Dekor Paneel

whiteboard - open / Whiteboard offen

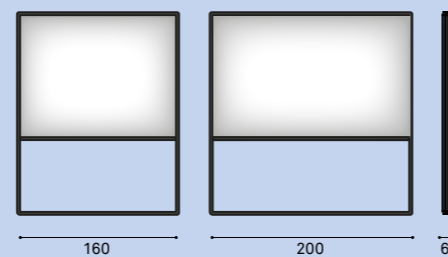

PATIO

screen support open / LCD-Halterung offen

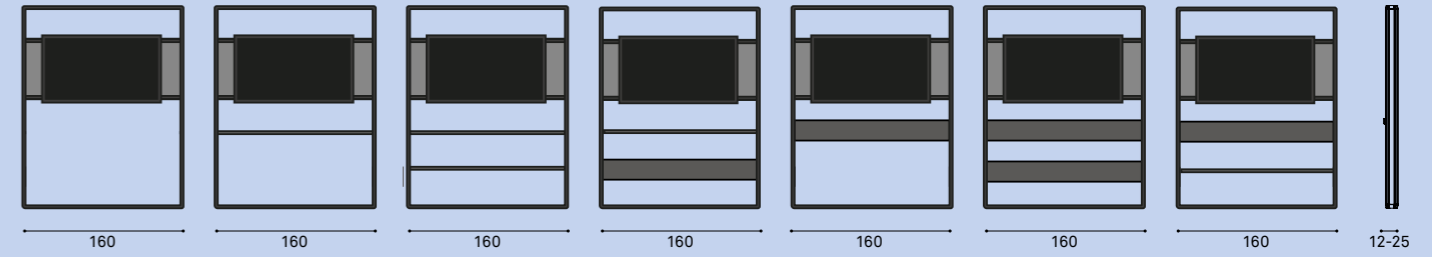

screen support with upholstered panel / LCD-Halterung mit gepolstertem Paneel

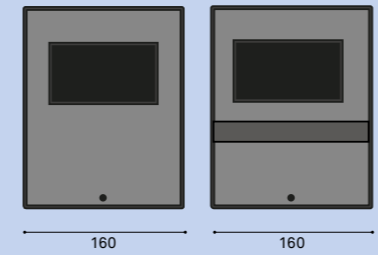

screen support with oak decor panel / LCD-Halterung mit Eiche Dekor Paneel

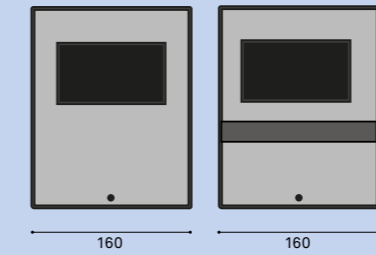

magazine tray(s) / Broschürenhalter



magazine tray(s) - with upholstered panel / Broschürenhalter mit gepolstertem Paneel



trays - h 15 x d 12 cm (4 pieces) / Staufächer - h 15 x t 12 cm (4 Stück)

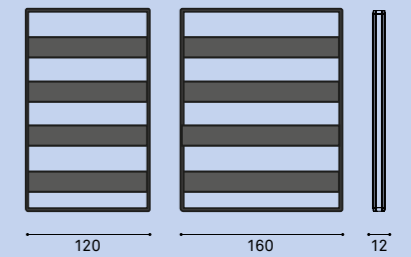

shelves - d = 25 cm (4 pieces) / Ablagen - t = 25 cm (4 Stück)

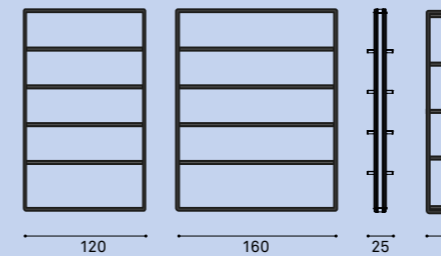

shelves - depth 38 cm / Ablagen - 38 cm tief

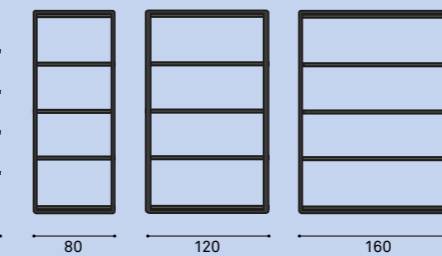

shelves with upholstered panel - depth 38 cm / Ablagen mit gepolstertem Paneel - 38 cm tief

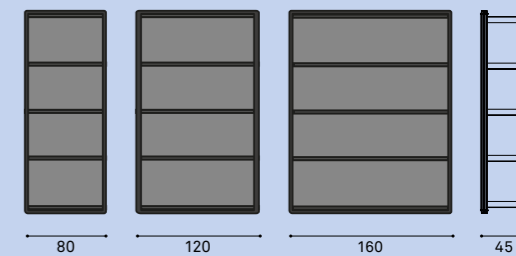

wardrobe rail for coat hangers / Garderobenstange für Kleiderbügel

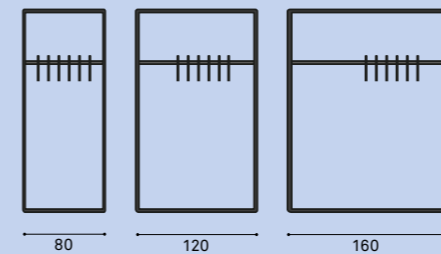

wardrobe rail with double sided coat hooks / Garderobenstange mit doppelseitigen Mantelhaken

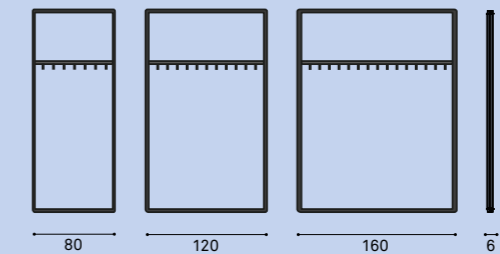

cables for planters - adjustable / Drahtseile für Pflanzen, verstellbar

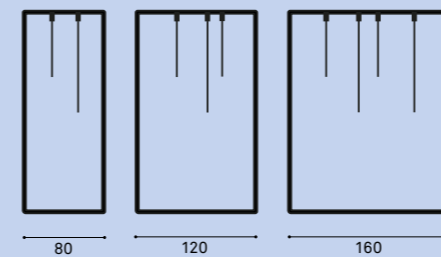

planter trays h 15 x d 12 cm (4 pieces) / Pflanzentröge h 15 x t 12 cm (4 Stück)

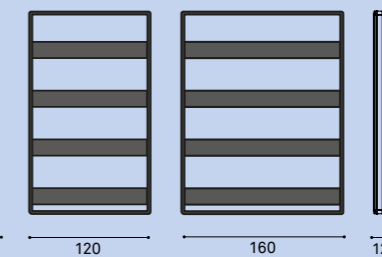

Identity & photography: Floor Knaapen
Styling: Tessa Hemink
Graphic design: Smel *creative agency
Portrait photography: Iris Duvekot
Renders: Jurriaan Borstlap
Text: <JNSN> Arold Jansen

Subject to printer's errors
www.cascando.com

CASCANDO



Cascando Products b.v.
Impact 2
NL-6921 RZ Duiven
The Netherlands

P +31(0)26 35 19 603
I www.cascando.com
E design@cascando.nl

MEET US



Cascando®